

VOLUMEN (l)  
VOLUMEN (l)

MAX. OBREMENITEV (kg)  
MAX. OBTEREČENJE (kg)

OBREMENITEV TAL (kg/m<sup>2</sup>)  
OBTEREČENJE PODA (kg/m<sup>2</sup>)

275

415

270

- - Prostor za el. vodnik 3 x 2,5 mm<sup>2</sup>, dolžine cca 1m.
- - Mjesto za el. vodnik 3 x 2,5 mm<sup>2</sup>, dužine cca 1m.
- - Prostor za el. vodnik 1 x 6 mm<sup>2</sup> za ozemljitev, dolžine cca 1,5m.
- - Mjesto za el. vodnik 1 x 6 mm<sup>2</sup> za ozemljenje, dužine cca 1,5m.

- ⊕ - Priklop tople in hladne vode 1/2" min 0,2 Mpa, max 0,4 Mpa
- ⊕ - Priključak tople i hladne vode 1/2" min 0,2 Mpa, max 0,4 Mpa

- - Prostor za odtok ø 50 mm
- - Mjesto za odtok ø 50 mm

- ▨ - Opcija-obloga
- ▨ - Opcija-obloga

PREDLOG VGRADNJE  
PRIJEDLOG UGRADNJE

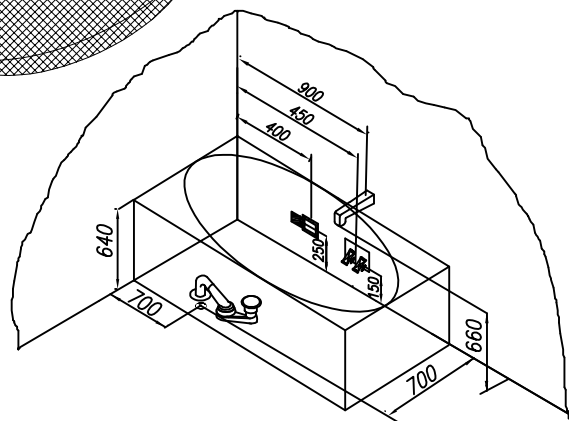
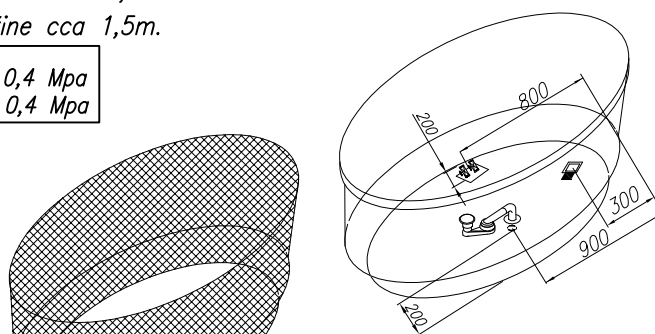

Priporočena prelivna garnitura Preporuka prelivne garniture	PAL 650
Priporočila za vgradnjo kadi brez obloge Preporuka za ugradnjo kade bez obloge	Nr. MK 03
Splošno navodilo za vgradnjo FS kadi Opće uputstvo za ugradnju FS kade	Nr. MK 22
Opcija podnožja kadi za vgradnjo Varianta postolja za kade bez obloge	Nr. MK 05 PKK 501
Opcija podnožja kadi z oblogo Varianta postolja za kade sa oblogom	sestavljeno sastavljen



- VODNA ČRPALKA  
- CRPKA ZA VODU



- VODNE ŠOBE  
- VODNE MLAZNICE



- REGULATOR ZRAKA  
- REGULATOR ZRAKA



- ELEKTRONSKO STIKALO  
- ELEKTRONSKI PREKIDAČI



- ARMATURA IN TUŠ ROČICA  
- PIPA I TUŠ



- ZRAČNI KOMPRESOR  
- ZRAČNI KOMPRESOR



- ZRAČNA ŠOBA  
- ZRAČNA MLAZNICA



- PNEVMATSKO STIKALO  
- PNEVMATSKI PREKIDAČ



- LUČ ALI CHROMOTERAPIJA  
- SVJETLO ILI CHROMOTERAPIJA



- PREKLOPNIK ZA MIKROŠOBE  
- PREKIDAČ ZA MIKROMLAZNICE

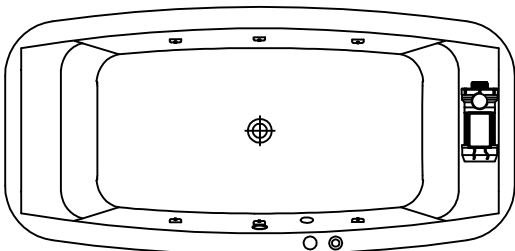

~~Othello Othello-FS~~

VODNI MASAŽNI SISTEM 1 VODENI MASAŽNI SISTEM 1

- VODNA ČRPALKA P= 0,8 KW
- PNEVMATSKO STIKALO
- REGULATOR ZRAKA
- 6 VODNIH ŠOB
- CRPKA ZA VODU P= 0,8 KW
- PNEVMATSKI PREKIDAČ
- REGULATOR ZRAKA
- 6 MLAZNICA ZA VODU

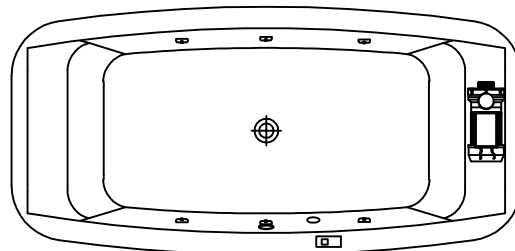

~~Othello Othello-FS~~

VODNI MASAŽNI SISTEM 2 VODENI MASAŽNI SISTEM 2

- VODNA ČRPALKA P= 0,8 KW
- ELEKTRONSKO STIKALO
- 6 VODNIH SUPER ŠOB
- CRPKA ZA VODU P= 0,8 KW
- ELEKTRONSKI PREKIDAČ
- 6 SUPER MLAZNICA ZA VODU

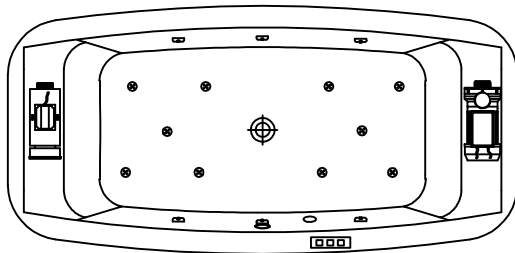

~~Othello Othello-FS~~

VODNI IN ZRAČNI  
MASAŽNI SISTEM

- VODNA ČRPALKA P= 0,8 KW
- ZRAČNI KOMPRESOR P=0,8KW
- ELEKTRONSKO STIKALO
- 6 VODNIH ŠOB
- 10 ZRAČNIH ŠOB

VODENI I ZRAČNI  
MASAŽNI SISTEM

- CRPKA ZA VODU P= 0,8 KW
- ZRAČNI KOMPRESOR P=0,8KW
- ELEKTRONSKI PREKIDAČ
- 6 MLAZNICA ZA VODU
- 10 ZRAČNIH MLAZNICA

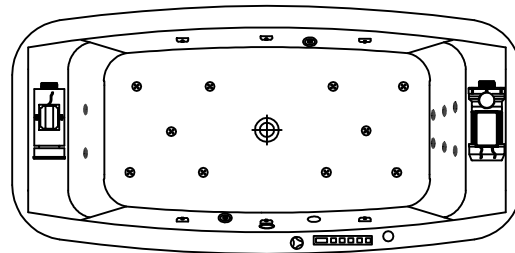

~~Othello Othello-FS~~

VITAL MASAŽNI SISTEM

- VODNA ČRPALKA P=1,25 KW
- ZRAČNI KOMPRESOR P=0,8KW
- GRELEC P=1,5 KW
- ELEKTRONSKO STIKALO
- REGULATOR ZRAKA
- 6 SUPER VODNIH ŠOB
- 10 ZRAČNIH ŠOB
- OZON ZA DEZINFEKCIJU
- CHROMOTERAPIJA
- 6 MIKROŠOB ZA HRBET
- 2 MIKROŠOBI ZA NOGE

VITAL MASAŽNI SISTEM

- CRPKA ZA VODU P=1,25 KW
- ZRAČNI KOMPRESOR P=0,8KW
- GRIJAC P=1,5 KW
- ELEKTRONSKI PREKIDAČ
- REGULATOR ZRAKA
- 6 SUPER VODNIH MLAZNICA
- 10 ZRAČNIH MLAZNICA
- OZON ZA DEZINFEKCIJU
- CHROMOTERAPIJA
- 6 MIKROMLAZNICA ZA LEDA
- 2 MIKROMLAZNICE ZA NOGE

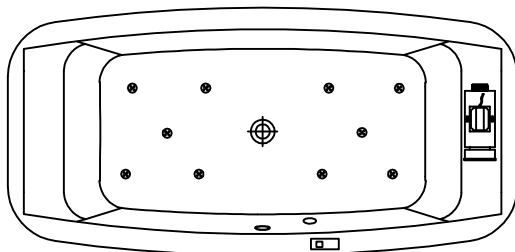

Othello Othello-FS

ZRAČNI MASAŽNI SISTEM

- ZRAČNI KOMPRESOR P=0,8KW
- ELEKTRONSKO STIKALO
- 10 ZRAČNIH ŠOB

VODENI MASAŽNI SISTEM

- ZRAČNI KOMPRESOR P=0,8KW
- ELEKTRONSKI PREKIDAČ
- 10 ZRAČNIH MLAZNICA

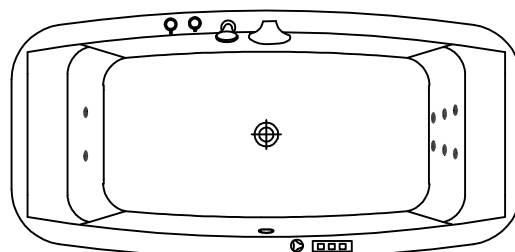

- OPCIJA ARMATURA IN TUŠ ROČICA
- OPCIJA MIKROŠOBE 6 P=1,25 KW
- OPCIJA SUPER VODNE ŠOBE
- OPCIJA DVE DODATNI MIKRO ŠOBI
- OPCIJA CHROMOTERAPIJA
- OPCIJA PIPA I TUŠ
- OPCIJA MIKROMLAZNICE 6 P=1,25KW
- OPCIJA SUPER VODNE MLAZNICE
- OPCIJA DVIJE DODATNE MIKROMLAZNICE
- OPCIJA CHROMOTERAPIJA